



PHOS 25 downlight ist mit der neuesten LED-Technik ausgestattet und wird ohne Lüfter passiv gekühlt. Das preisgünstige Einstiegsmodell ist für trockene Innenräume geeignet und kann unauffällig in die Zwischendecke eingebaut werden. Der Projektor ist besonders geeignet für den Einsatz in kleineren Shops, Arztpraxen und Apotheken, wo es auf einen energieeffizienten Betrieb ankommt. Das beiliegende elektronische Vorschaltgerät wird in der Zwischendecke platziert. Das Projektionsmotiv (Gobo) kann ohne Werkzeug gewechselt werden.

### Konstruktion

Gehäuse:..... Aluminium, Stahl, pulverbeschichtet  
 Gewicht (Standardausstattung): .....3,65 kg  
 Ein- / Ausschalter:..... nein  
 Schutzart des Gehäuses..... IP 20

### Einsatzbedingungen

Einsatzbereich:..... trockene Innenräume, Deckeneinbau  
 Umgebungstemperatur:..... -30°C - +35°C  
 Kühlung:..... passive Kühlung, geräuschlos, 0 dBA

### Lichtquelle und Optik

Leuchtmittel: ..... High-Power LED, 22 W  
 Lichtstrom des Projektors:..... 1.574 Lumen  
 Effizienz:..... 58 Lumen / Watt  
 Farbtemperatur:..... 6.300 – 6.700 K  
 Farbwiedergabe Index: ..... Ra >70  
 geschätzte Lebensdauer der LED (L70):..... 35.000 Betriebsstunden  
 Projektionsobjektiv: ..... Standardobjektiv, f=85 mm (im Lieferumfang)  
 Gobogröße / Imagegröße: ..... Ø 50,0 mm / Ø 40,0 mm  
 Fotobiologische Sicherheit (ICE62471-5:2015, EN62471-5:2015):... RG-2

### Elektrische Eigenschaften

Eingangsspannung: ..... 220 - 240V AC, 50/60 Hz  
 Stromverbrauch: ..... 27 W  
 Wirkungsgrad:..... 0,9 cos φ  
 Schutzklasse:..... II  
 Max. Anzahl Geräte pro Leistungsschutzschalter B16A/C16A: .....30/51  
 Gerät kann gedimmt werden:..... nein  
 Vorschaltgerät:..... extern (im Lieferumfang)

**Artikel-Nr.:** 20025310 (weiß), 20025320 (schwarz), 20025330 (silbern)

**Optionales Zubehör:** individuelles Glasgobo nach digitaler Vorlage, Extra-Weitwinkelobjektiv, f=45 mm, Weitwinkelobjektiv, f=63 mm, Teleobjektiv, f=135 mm, Umlenkspiegel für Wandprojektion

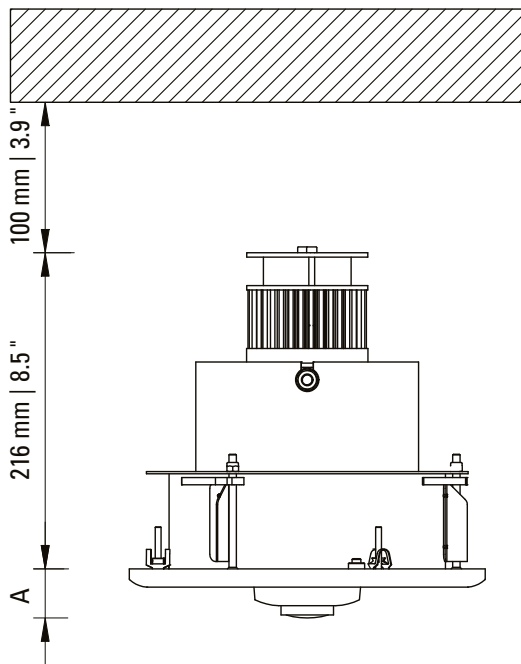

Ø 248 mm | 9.8 "

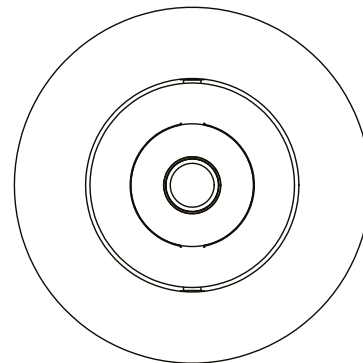

**Deckenausschnitt**

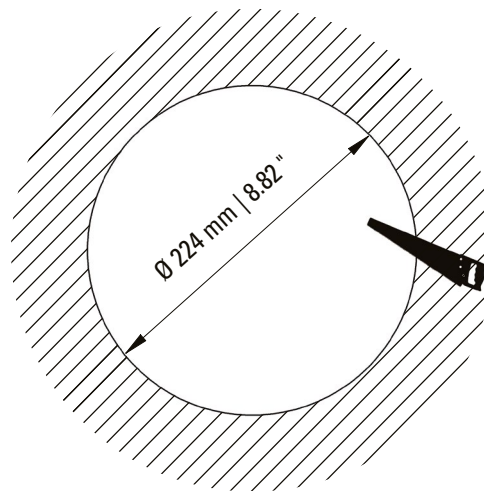
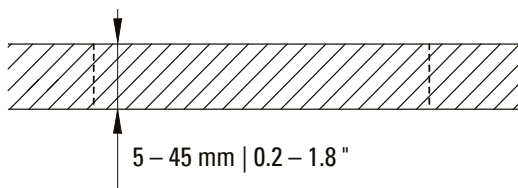

Projektionsobjektiv	Höhe A
Extra-Weitwinkel, f=45 mm	59 mm
Weitwinkel, f=63 mm	25 mm
Standard, f=85 mm	31 mm
Tele, f=135 mm	100 mm



# PHOS downlight Umlenkspiegel

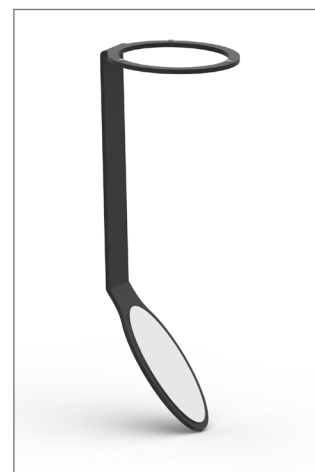
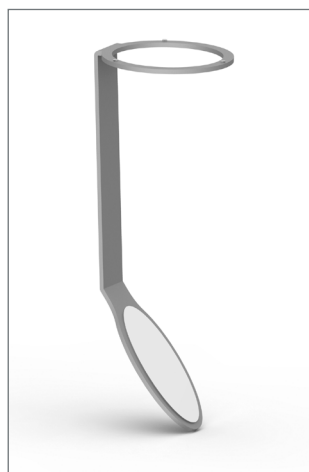

## PHOS downlight Umlenkspiegel

Dieser spezielle Umlenkspiegel wird eingesetzt, um das Motiv auf eine Wand zu projizieren. Der Spiegelhalter wird magnetisch an PHOS downlight befestigt und kann frei gedreht werden, um die Projektion auszurichten.

### Konstruktion

Material: ..... Aluminium, pulverbeschichtet, Spiegelglas  
Gewicht: ..... 113 g  
geeignetes Projektionsobjektiv: ..... Standardobjektiv,  $f=85$  mm

Artikel-Nr.: 01024510 (weiß), 01024520 (schwarz), 01024530 (silbern)

# PHOS 25 downlight – Fotometrische Diagramme

## PHOS 25, Extra-Weitwinkelobjektiv, f = 45 mm, 48°

Beleuchtungsstärke in Lux [lx]

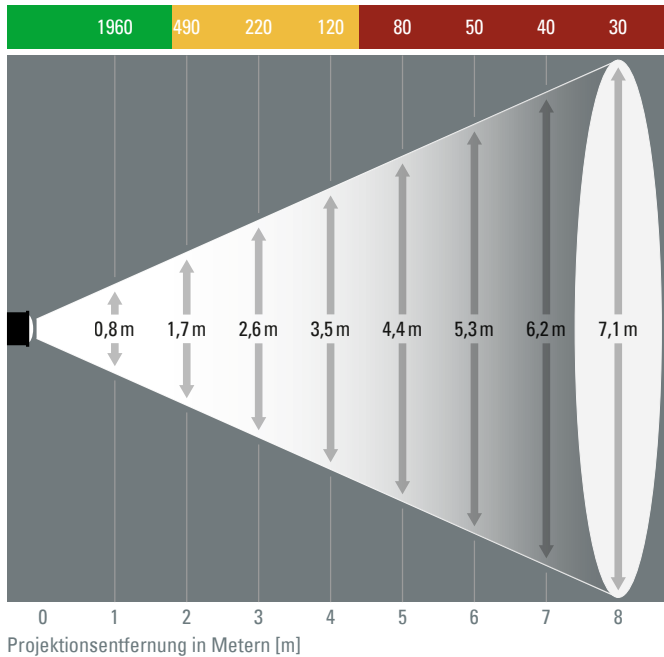

## PHOS 25, Weitwinkelobjektiv, f = 63 mm, 35°

Beleuchtungsstärke in Lux [lx]

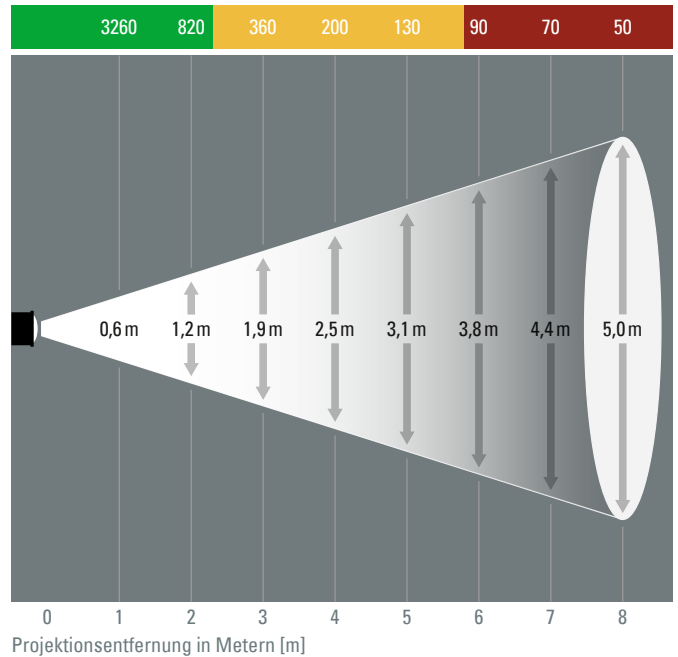

## PHOS 25, Standardobjektiv, f = 85 mm, 26°

Beleuchtungsstärke in Lux [lx]

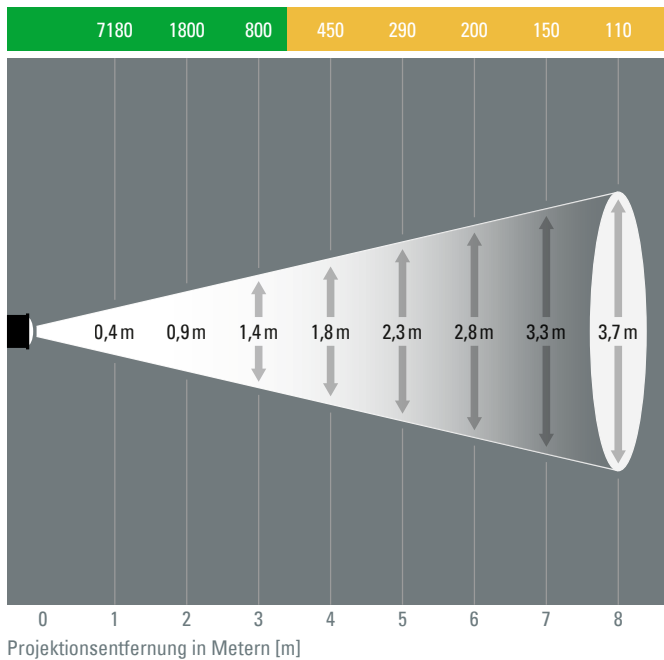

## PHOS 25, Teleobjektiv, f = 135 mm, 17°

Beleuchtungsstärke in Lux [lx]

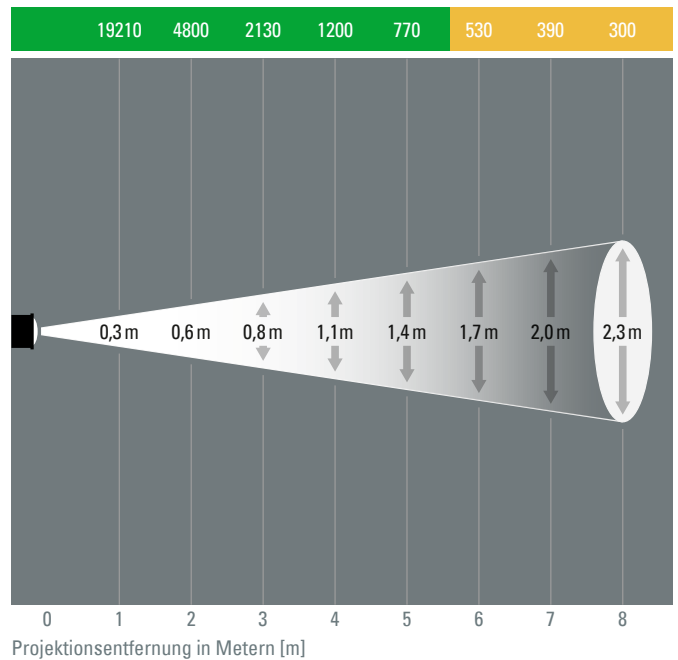

### Ampel für Projektionshelligkeit:

- = bei normaler Raumbeleuchtung, für farbige Motive geeignet
- = in schwach beleuchteten Räumen, für Motive ohne Farbe
- = nur in abgedunkelten Räumen empfohlen

- Die dargestellten Ergebnisse sind Näherungswerte. Das Ergebnis kann in der Realität geringfügig abweichen.
- Die Projektionsgrößen geben den maximalen Durchmesser an, der mit einem Ø 40 mm Image projiziert werden kann.
- Das Projektionsmotiv ist kreisförmig und füllt den Imagebereich des Gobos aus. Andere Objekte, z. B. Rechtecke oder Schriften werden in den Projektionsbereich eingepasst.
- Die Projektion erfolgt im rechten Winkel auf die Projektionsfläche.

Detaillierter Projektionsrechner unter: [www.derksen.de](http://www.derksen.de)

derksen®  
lichttechnik

Derksen Lichttechnik GmbH  
Johannes-Rau-Allee 4  
45889 Gelsenkirchen  
Germany

Tel.: +49 209 98070-0  
info@derksen.de  
www.derksen.de